

# FALLING STAR FLOOR

DS04-2

DS17-0

DS17-1

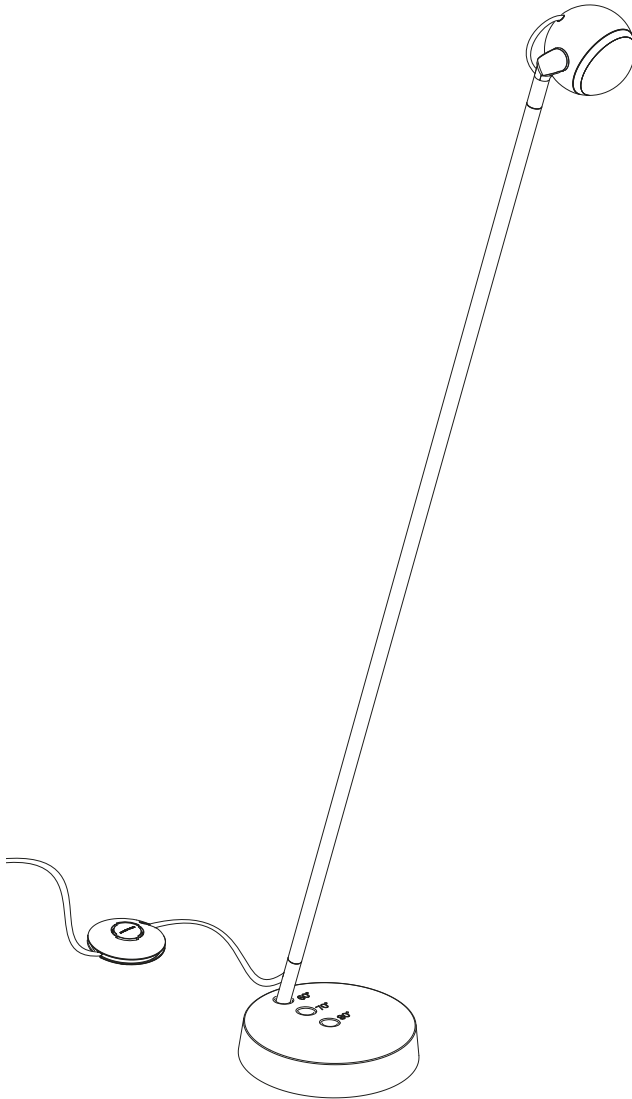

**tobias grau**

# Montageanleitung • Assembly instructions

**01** ① ② ③ ④ ⑤

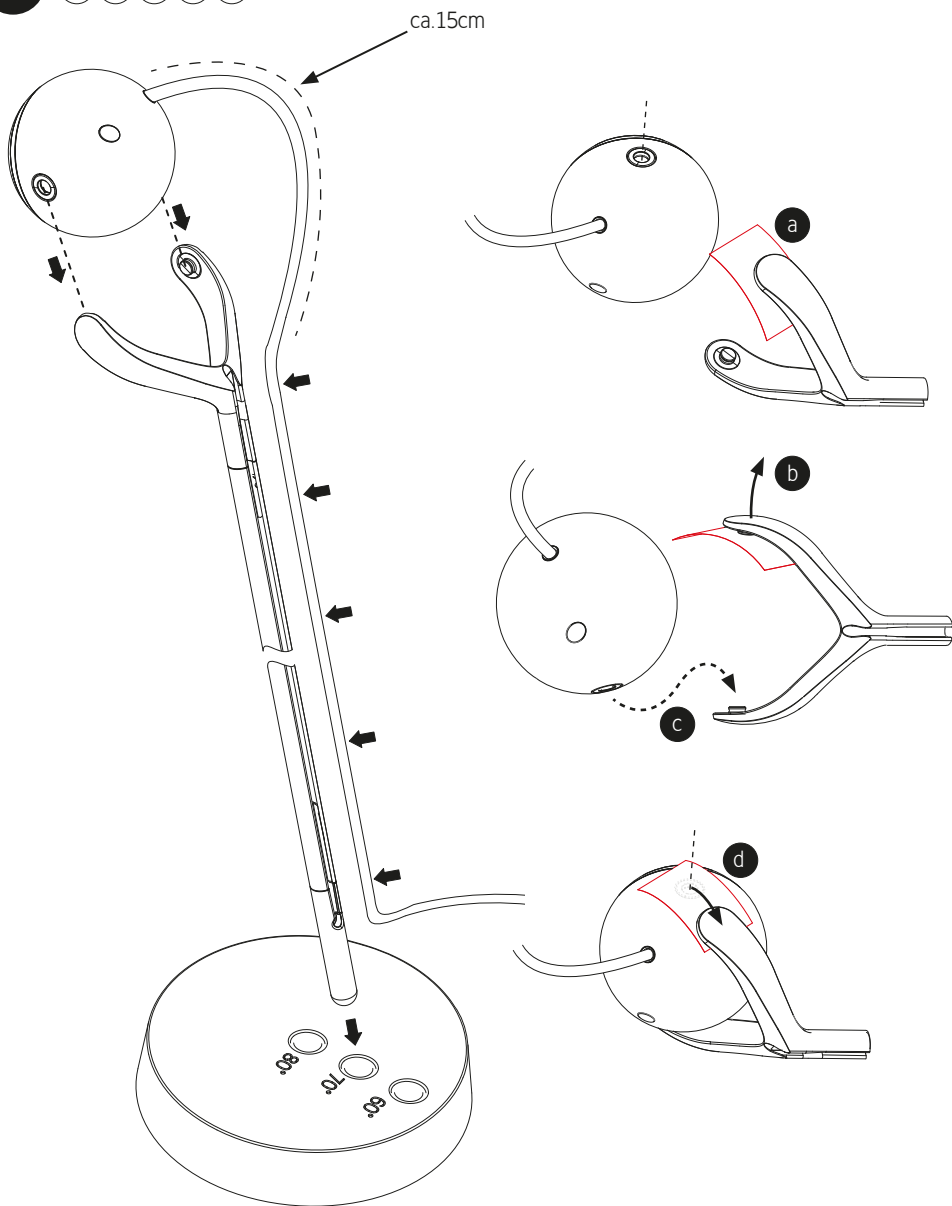

**i** ① ② ③ ④ ⑤

02

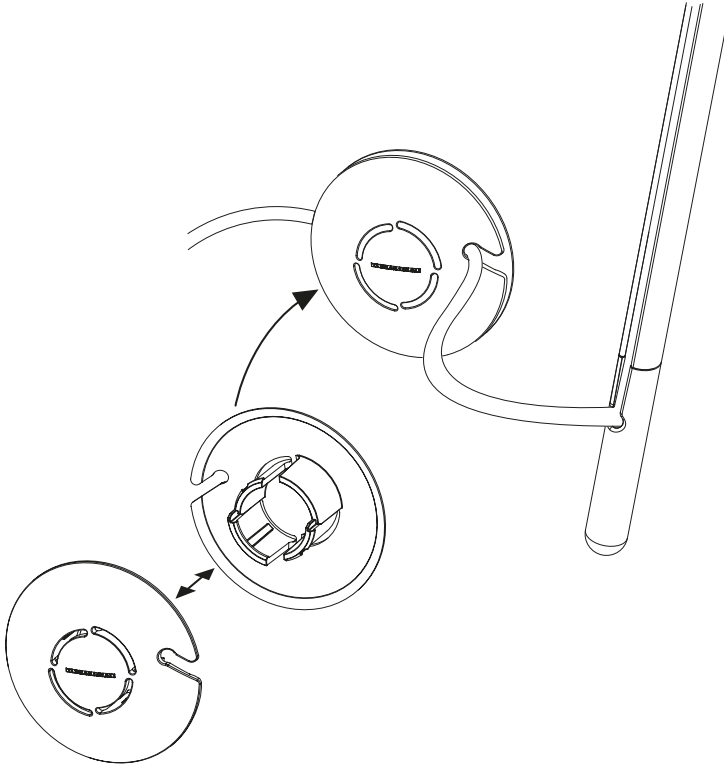

03 ⑥

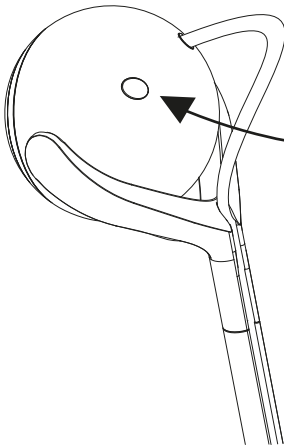

kurzer Tastendruck: An/Aus mit Memoryfunktion

langer Tastendruck: Dimmen

press button: on/off with memory function

hold button: dimming

i

⑥

04 7 8

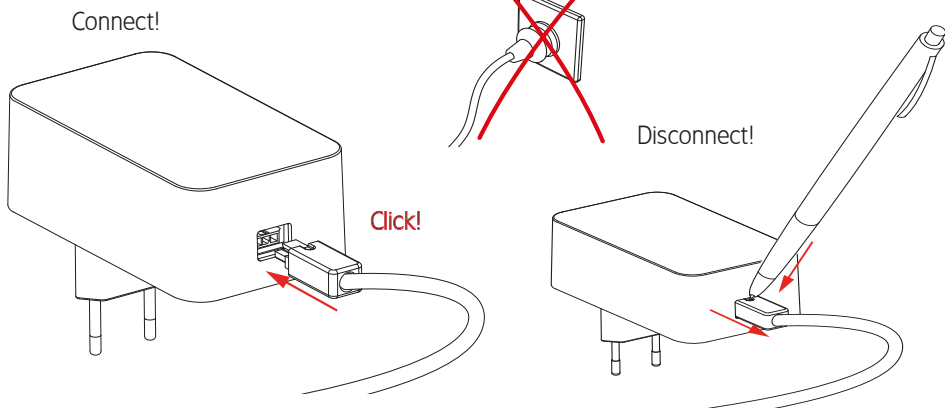

05

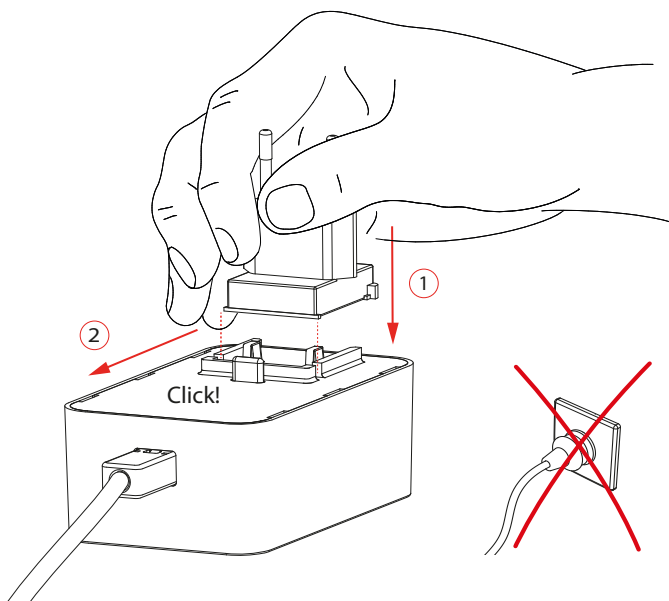



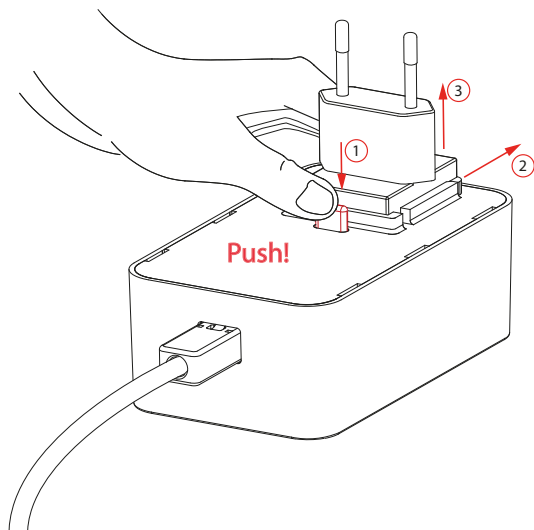

i 6 7

06

Stecker wechseln  
 Plugin change





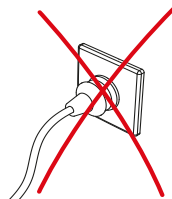

Länderspezifikation	Plugin-Varianten
Europa Europe	
Australien, Argentinien, NZ Australia, Argentina, NZ	
Nord- und Mittelamerika North- and Centralamerica	
GB	





## DEUTSCH

- ① Die Ware muss vor Montage auf optische Fehler bzw. Kratzer überprüft werden. Mit der Montage erlischt der Reklamationsanspruch auf optische Mängel der Ware.
- ② Um die matte Oberfläche bei der Montage zu schützen, nutzen Sie bitte die beigelegte schwarze Folie. Legen Sie die Folie vor einen der beiden Drehpunkte (a) und biegen Sie den Kugelhalter etwas auf (b). Setzen Sie die Kugel auf der gegenüberliegenden Seite direkt auf den Drehpunkt (c) und lassen die noch versetzten Drehpunkte auf der Folie übereinander gleiten (d). Dann können Sie die Folie durch Ziehen einfach entfernen.
- ③ Bitte die Leuchte ausschließlich mit einem trockenen Tuch reinigen. Wir empfehlen Microfasertücher für empfindliche Oberflächen. Das Reinigen muss in abgekühltem Zustand erfolgen.
- ④ Chemische Reinigungsmittel (auch Spülmittel) zerstören den Kunststoff in kurzer Zeit.
- ⑤ Abweichungen bei der Helligkeit und dem Weißton der verwendeten LEDs sind herstellungsbedingt und kein Grund für eine Beanstandung.
- ⑥ Schalten: kurzes Drücken  
Dimmen: langes Drücken
- ⑦ Aufgrund der speziellen Ausführungen der Anschlussleitung, darf diese im Falle einer Beschädigung nur durch die Firma Tobias Grau ausgetauscht werden.
- ⑧ Bitte bei beschädigtem Netzteilgehäuse die Leuchte nicht weiter verwenden, da die Gefahr eines elektrischen Schlages besteht. Bitte geben Sie die Leuchte zur Reparatur an Ihren Händler zurück.

<b>FALLING STAR FLOOR</b>	
	Schutzklasse 2.
	Montage auf normal entflammaren Flächen zulässig.
	Diese Leuchte enthält eingebaute LEDs. Die LEDs in dieser Leuchte können nur vom Hersteller ausgetauscht werden. A-A++
	PRI 100-240V / 50-60 Hz / SEC 300mA / 8W / 2x3W LED
	73/23/EWG   89/336/EWG





### GARANTIE:

Sie haben ein hochwertiges Produkt erworben, welches mit Sorgfalt produziert und verpackt worden ist. Sollten Sie dennoch einmal Grund zur Beanstandung haben, wenden Sie sich bitte ausschließlich an Ihren Händler. Geben Sie bitte die auf der letzten Seite genannte Endkontrollnummer bei Ihrer Reklamation an. Ihre Reklamation wird bei uns im Hause umgehend bearbeitet. Bitte haben Sie Verständnis, dass eine Garantie unsererseits nur bei sachgemäßer Montage übernommen werden kann – wir empfehlen daher Fachbetriebe.



## ENGLISH

- ① The products must be checked for visual defects, and/or scratches, prior to assembly. Once the product has been assembled, the right for a customer to make a complaint due to visual defects expires.
- ② To protect the mat surface during assembly, please use the enclosed plastic foil. Place the foil against one of the two pivot points (a) and bend the ball holder towards (b) slightly. Place the ball on the opposite side directly on the pivot point (c) and the even offset pivot points allow the foil to slide over each other. Then you can remove the foil by pulling.
- ③ Please clean the lamp with a dry cloth. We recommend microfibre cloths for sensitive surfaces. Only clean the lamp after it has cooled down.
- ④ Chemical cleaners (inclusive washing-up liquid) will destroy the synthetic material in a short time.
- ⑤ Differences in brightness and white tone of the LED's are conditional of manufacturing and are no reason for a complaint.
- ⑥ Switch: press briefly  
Dimming: press and hold
- ⑦ Owing to the specialised cable used in this product, damaged goods can only be replaced by Tobias Grau GmbH.
- ⑧ If the casing of the mains adapter is in any way damaged, please stop using the luminaire as there is a risk of electric shock. Please return the luminaire to your dealer for repairs.

<b>FALLING STAR FLOOR</b>	
	Protection class 2.
	Mounting on normally flammable surfaces permissible.
	This luminaire contains built-in LEDs. The LEDs can be replaced by the producer only. A-A++
	PRI 100-240V / 50-60 Hz / SEC 300mA / 8W / 2x3W LED
	73/23/EWG   89/336/EWG





### GUARANTEE:

You have purchased a high-quality product that was produced and packaged with the utmost care. Should you nevertheless have grounds for complaint, please contact your retailer quoting the final inspection number as stated on the last page of this document. We will deal with your complaint immediately. This warranty applies only to products that have been fitted appropriately – we therefore recommend fitting by qualified personnel.



## FRANÇAIS

- 1 Avant tout montage, veuillez vérifier que le luminaire ne présente aucun défaut apparent (p.ex. rayures). Aucune réclamation ne peut être acceptée après montage.
- 2 Afin de protéger la surface matte lors du montage, veuillez utiliser le film de protection noir fourni. Veuillez le placer sur l'un des deux points de rotation (a) et tordre légèrement le support de la boule (b). Placer ensuite la boule sur la partie opposée directement sur l'axe de rotation (c) puis remettre en place l'axe de rotation décalé sur le film de protection (d). Ensuite, vous pouvez facilement tirer le film de protection et l'enlever.
- 3 Veuillez nettoyer le luminaire uniquement avec un tissu sec. Nous conseillons des tissus micro pour surfaces sensibles. Le nettoyage doit s'effectuer lorsque le luminaire est froid.
- 4 Les produits de nettoyage chimique (ainsi que produit vaisselle) détruisent la matière synthétique en peu de temps.
- 5 Des différences de clarté et de couleur des blancs des LED sont liées à la production et ne donnent pas lieu à réclamation.
- 6 Mis en marche: courte pression  
Fonction variateur: pression prolongée
- 7 En raison de la fabrication spéciale de la connexion électrique, celle-ci ne peut être changée en cas de dégât uniquement que par la société Tobias Grau.
- 8 Ne plus utiliser le luminaire si le boîtier d'alimentation est endommagé, risque de choc électrique. Veuillez retourner le luminaire à votre revendeur pour réparation.

<b>FALLING STAR FLOOR</b>	
	Classe de protection 2.
	Montage autorisé sur surface normalement inflammables.
	Ce luminaire est équipé de LEDs intégrés. Les LED intégrés dans le luminaire ne peuvent être remplacés que par le fabricant. A-A++
	PRI 100-240V / 50-60 Hz / SEC 300mA / 8W / 2x3W LED
	73/23/EWG   89/336/EWG

### GARANTIE:





Vous venez de faire l'acquisition d'un produit de haute qualité, fabriqué et emballé avec le plus grand soin. Si, malgré le soin apporté, vous êtes amené à rencontrer un problème, merci de contacter exclusivement votre revendeur en indiquant le numéro de contrôle qui se trouve en dernière page. Notre société donnera suite sans tarder à votre réclamation. Vous comprenez aisément que nous ne pouvons assurer de garantie que dans le cas où le montage du matériel a été effectué correctement – par conséquent, nous vous recommandons de vous adresser à un spécialiste.





## ITALIANO

- ① Il prodotto deve essere controllato prima dell'assemblaggio. Difetti visuali/graffi, se riscontrati, devono essere segnalati prima di installare la lampada, altrimenti il cliente non avrà più diritto al reclamo.
- ② Utilizzate la pellicola nera qui acclusa per proteggere la superficie opaca durante l'assemblaggio. Posizionare la pellicola davanti ad uno dei punti di aggancio (a) e piegate leggermente la pinza (b). Appoggiate uno dei fori della sfera sulla parte opposta della pinza direttamente sul punto di aggancio (c) e lasciate scivolare l'altro lato sotto la pellicola fino alla chiusura (d). Adesso potete togliere la pellicola tirandola.
- ③ Per favore pulire la lampada esclusivamente con un panno asciutto. Si consiglia di utilizzare tessuti in microfibra. Le lampade devono essere fredde durante la pulizia.
- ④ I detersivi chimici (anche per piatti) distruggono il materiale plastico in tempi brevissimi.
- ⑤ Differenze in luminosità e nella tonalità bianca dei LED utilizzati sono dovute alla fabbricazione e non costituiscono motivo di reclamo.
- ⑥ Accendere: breve pressione  
Regolare in intensità: lunga pressione
- ⑦ A causa della versione speciale del connettore, in caso di danneggiamento solo la Tobias Grau può effettuare il ricambio.
- ⑧ Non usare la lampada in caso di danneggiamento sull'alloggio dell'alimentatore: pericolo di scossa!  
Per favore riportate al rivenditore la lampada per la riparazione.

<b>FALLING STAR FLOOR</b>	
	Classe di sicurezza 2.
	Montaggio autorizzato su superfici normalmente infiammabili.
	Questa lampada ha LEDs integrati. I LEDs possono essere cambiati esclusivamente dal produttore. A-A++
	PRI 100-240V / 50-60 Hz / SEC 300mA / 8W / 2x3W LED
	73/23/EWG   89/336/EWG

### GARANZIA:

Avete deciso di acquistare un prodotto d'alto valore, prodotto ed imballato con accuratezza. Se ci fossero ragioni per un reclamo, vi preghiamo di rivolgervi esclusivamente al vostro rivenditore di fiducia. Per favore indicate per chiarezza il numero di controllo stampato sull'ultima pagina. Il vostro reclamo sarà elaborato presso di noi. Considerate che da parte nostra possiamo assumere la garanzia del prodotto soltanto nel caso in cui il montaggio avvenga a regola d'arte: consigliamo dunque di rivolgersi ad aziende d'installazione specializzate.





Endkontrollnummer	2 Jahre Garantie 5 Jahre Garantie auf die LED
Final inspection number	2 years guarantee 5 years guarantee of LED
Numéro de contrôle final	2 ans de garantie 5 ans de garantie sur les LED
Numero di controllo finale	2 anni di garanzia 5 anni di garanzia per i LED

