

ALESSI

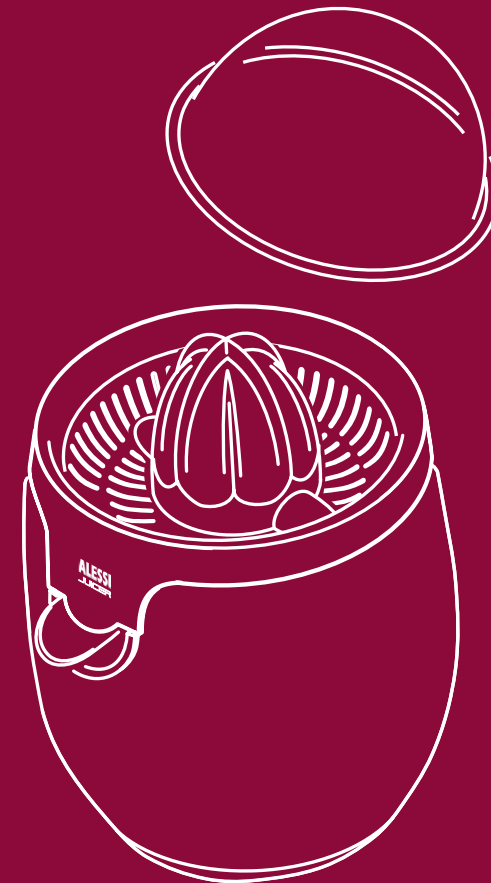

ALESSI

Alessi s.p.a. 28887 Crusinallo (VB) Italia
Tel. 0039 0323 868611 - Fax 0039 0323 641605
www.alessi.com - E-mail: sac.alessi@alessi.com

SG63
design Stefano Giovannoni
2003

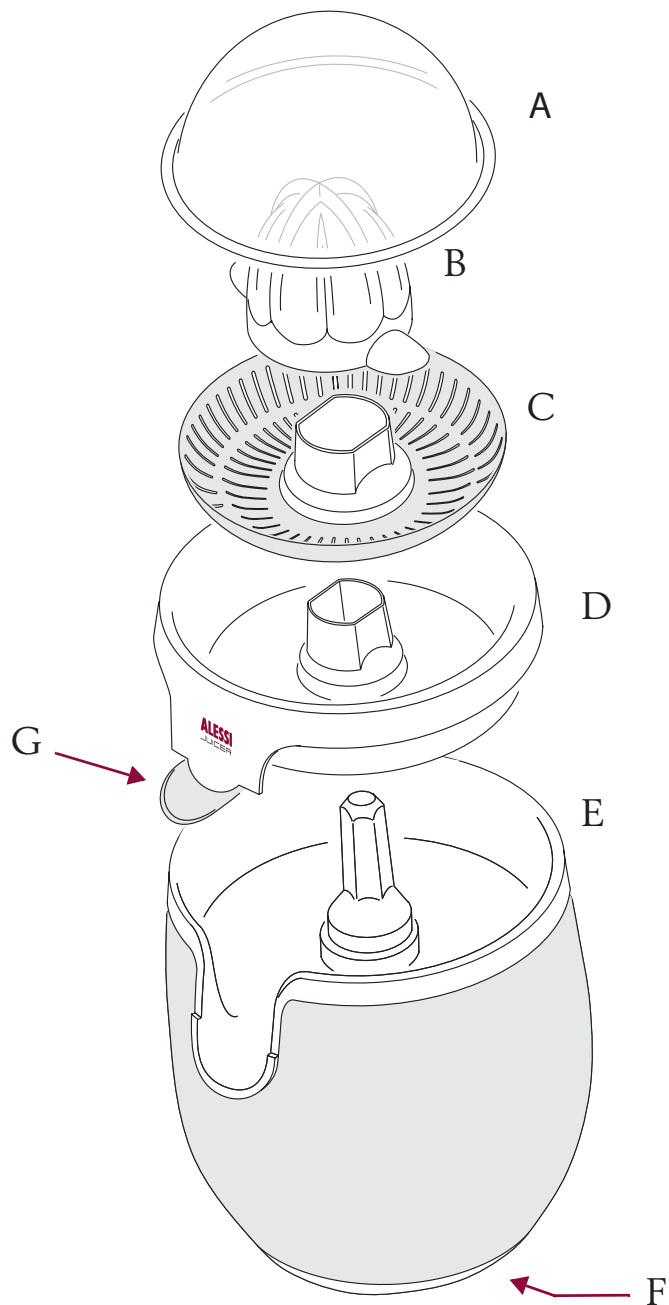

IMPORTANT SAFEGUARDS

When using electrical appliances, basic safety precautions should always be followed to reduce the risk of electric shock and/or injury to persons, including the following:

- 1 READ ALL INSTRUCTIONS BEFORE USING THE PRODUCT.
- 2 Ensure that your mains supply voltage is the same as marked on the typeplate of your appliance.
- 3 To protect against risk of electrical shock do not immerse power cord, plug or motor unit in water or other liquid.
- 4 Use a dry cloth to clean the motor unit.
- 5 Unplug from outlet when not in use, before fitting or removing parts and before cleaning.
- 6 In order to avoid any hazard, do not operate the product with a damaged cord or plug, or after the appliance has malfunctioned or been damaged in any way. Return the appliance to the nearest authorized service facility for inspection, repair or electrical or mechanical adjustment.
- 7 Close supervision is necessary when the appliance is used by or near children.
- 8 The use of accessory attachments not recommended or sold by the manufacturer may cause fire, electric shock or injury.
- 9 Do not use outdoors.
- 10 Do not let the cord hang over the edge of tables or counters or anywhere it may be accidentally caught or tripped over.
- 11 Do not let the cord touch hot surfaces such as stoves.
- 12 Do not place the product on or near hot gas burners or electric burners, or in a heated oven.
- 13 After unpacking the appliance, be sure to dispose carefully of the plastic bags so that they are out of the reach of children and the infirm.
- 14 Do not use the appliance for purposes other than those intended.
- 15 To disconnect the juicer, wait until the motor stops, then remove the plug from the wall outlet.

**THIS PRODUCT IS INTENDED FOR
HOUSEHOLD USE ONLY**

SAVE THESE INSTRUCTIONS

- SHORT CORD SET INSTRUCTIONS
- A short power cord is provided to reduce the risks resulting of becoming entangled in or tripping over a long cord.
- Longer, detachable power supply cords or extension cords are available and may be used if care is exercised in their use.
- If an extension cord is used, the marked electrical rating should be at least equal to the appliance electrical rating. If the appliance is provided with earthed type 3-wire cord, the extension should be a **GROUNDING TYPE 3-WIRE CORD**. The longer cord should be arranged so that it does not hang over the counter top or table where it can be pulled on by children or tripped over.

For U.K. and Ireland only:

This appliance is supplied with a non-rewirable 13 Amp. plug.

The plug must never be used without fitting the fuse cover.

If a replacement fuse cover is required, it must be of the same type or colour as the coloured insert around the fuse cover.

Replacement fuse covers are available from Electrical Retailers.

Replacement 13 Amp. fuses must be BSI or ASTA BS 1362 approved.

Important safety information

If the non-rewirable plug is not suitable for the socket outlets in your home, it can be removed and replaced by a plug of the correct type.

The non-rewirable plug must be cut from the mains cord, the fuse removed, and the plug safely discarded to prevent further use.

The removed plug can be hazardous if inserted into a live mains socket.

Fitting a Plug

IMPORTANT: The wires in the mains lead are coloured according to the following code:

BLUE - NEUTRAL

BROWN - LIVE

As the colours of the wires in the mains lead of this appliance may not correspond with the markings identifying the terminals in your plug, proceed as follows:

The BLUE wire must be connected to the terminal which is marked with the letter "N" or coloured BLACK.

The BROWN wire must be connected to the terminal which is marked with the letter "L" or coloured RED.

DO NOT CONNECT either of these wires to the earth terminal in the plug marked with the letter "E" or with the earth symbol or coloured GREEN, or GREEN and YELLOW.

If a 13 Amp. 3-pin plug is fitted, it must be an "approved" plug, in compliance with BS 1363-1986.

Note: If the plug terminals are unmarked or if you are in any doubt, consult a qualified electrician

AVVERTISSEMENTS IMPORTANTES

Lors de l'utilisation d'appareils électriques, il est nécessaire de toujours respecter les précautions de sécurité afin d'éviter le risque de décharge électrique et/ou de lésions physiques aux personnes. Il faut respecter en particulier les indications suivantes :

- 1 LIRE TOUTES LES INSTRUCTIONS AVANT D'UTILISER L'APPAREIL.
- 2 Assurez-vous que la tension de l'alimentation électrique correspond à celle qui est indiquée sur la plaquette de l'appareil.
- 3 Pour éviter le risque de décharge électrique, ne pas plonger le cordon, la fiche ou le bloc-moteur dans de l'eau ou tout autre liquide.
- 4 Utiliser un chiffon sec pour nettoyer le bloc-moteur.
- 5 Débrancher la fiche de la prise quand l'appareil n'est pas utilisé, avant de monter ou de démonter les parties mobiles et avant de le nettoyer.
- 6 Afin d'éviter tout risque, ne pas utiliser l'appareil si le cordon ou la fiche sont détériorés ou si l'appareil ne fonctionne pas bien ou est endommagé de quelque manière que ce soit. Envoyer l'appareil dans un centre de service après-vente agréé pour le contrôle, la réparation ou le réglage électrique ou mécanique.
- 7 Il est nécessaire de surveiller attentivement l'appareil s'il est utilisé par des enfants ou à proximité d'enfants.
- 8 L'utilisation d'accessoires non recommandés ou vendus par le producteur peut causer un incendie, une décharge électrique ou des lésions physiques.
- 9 Ne pas utiliser à l'extérieur.
- 10 Ne pas laisser le cordon pendre du bord de la table ou des comptoirs, et ne pas le laisser dans toutes les positions où il pourrait s'emmêler ou faire trébucher quelqu'un.
- 11 Ne pas laisser le cordon en contact avec des surfaces chaudes, telles que les plans de cuisson ou les poêles.
- 12 Ne pas poser l'appareil sur des brûleurs à gaz ou électriques ou à proximité, ou dans un four chaud.
- 13 Après avoir déballé l'appareil, veiller à évacuer correctement les emballages, en particulier les sachets en plastique, afin qu'ils restent hors de portée des enfants.
- 14 Ne pas utiliser l'appareil pour des emplois différents de ceux qui sont indiqués par le producteur.
- 15 Pour débrancher l'appareil, attendre que le moteur se soit arrêté puis retirer la fiche de la prise.

CE PRODUIT EST EXCLUSIVEMENT DESTINÉ
À UN USAGE DOMESTIQUE
CONSERVEZ CES INSTRUCTIONS

- INSTRUCTIONS POUR CORDONS SPÉCIAUX

- A short power cord is provided to reduce the risks resulting of becoming entangled in or tripping over a long cord.
- L'appareil est équipé d'un cordon court afin d'éviter qu'il ne s'emmêle et afin de réduire le risque de trébucher dans un cordon long.
- Il est d'utiliser des cordons plus longs et des rallonges en faisant attention durant l'utilisation. Si l'on utilise une rallonge, ses caractéristiques électriques doivent être au moins égales ou supérieures à celles de l'appareil. Si l'appareil est équipé d'un cordon avec mise à la terre, la rallonge doit elle aussi être du type avec mise à la terre. Si le cordon est plus long, il doit être installé de manière à ne pas pendre du bord des tables et des comptoirs et, dans tous les cas, de sorte qu'il ne puisse pas être tiré par des enfants ou faire trébucher quelqu'un.

SG63

ALESSI

Model: **SG63** Type:01
220-240 V ~ 50-60 Hz 85 W
Ser. Nr



Diese von Stefano Giovannoni im Jahre 2003 entworfene Zitruspresse besteht aus Edelstahl 18/10 und thermoplastischem Harz mit hoher Widerstandsfähigkeit.

Das Produkt wurde geprüft und zertifiziert, um die Sicherheit des Verbrauchers zu gewährleisten.

BESCHREIBUNG DES GERÄTES

- A - Deckel
- B - Konus
- C - Sieb
- D - Behälter
- E - Motorenaggregat
- F - Kabelaufwickelfach (S. Bild 2)
- G - Ausgießer

Bild 1



Bild 2



Der Ausgießer kann drei Positionen einnehmen:

OFFEN: Drücken Sie den Ausgießer nach unten, um den Behälter zu öffnen und den Saft in das Glas fließen zu lassen.

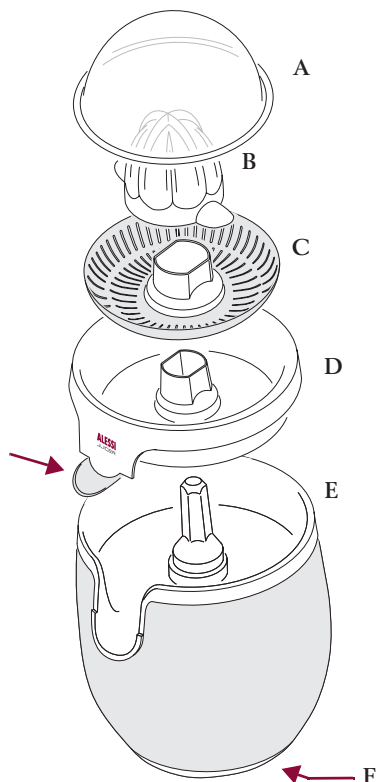
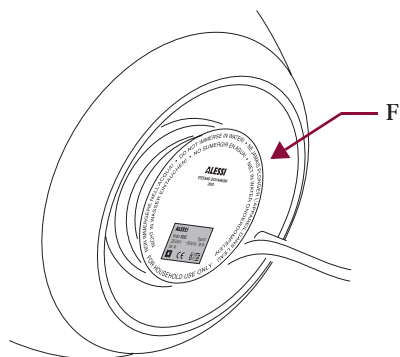
Bild 3

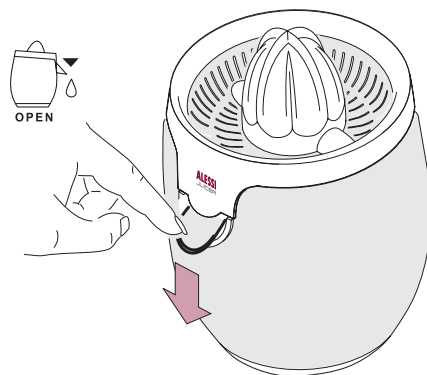

GESCHLOSSEN: Drücken Sie den Ausgießer nach oben, um den Behälter zu verschließen, so daß der Saft nicht herauströpfelt.

Bild 4

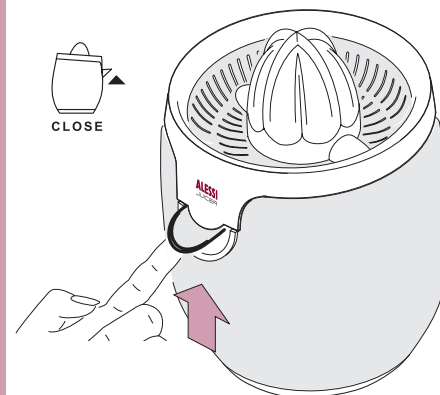

REINIGUNG: Drücken Sie den Ausgießer vollständig nach unten, um den Behälter zu reinigen.

HINWEIS: Um den Ausgießer in die Position REINIGUNG zu senken, muß der Behälter vom Motorenaggregat abgenommen werden (S. Bild 1). Es ist nicht möglich, den Ausgießer vom Behälter zu lösen.

Bild 5

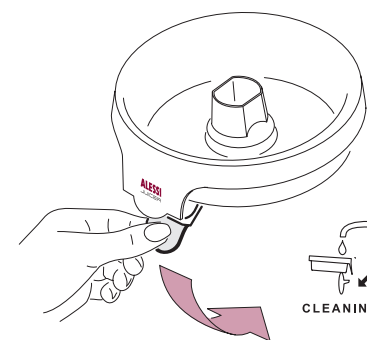

ACHTUNG

Lesen Sie vor der Benutzung der Zitruspresse aufmerksam die Bedienungsanleitung und befolgen Sie diese genauestens.

Bewahren Sie die Bedienungsanleitung solange auf, wie das Gerät genutzt wird.

Überprüfen Sie nach dem Entfernen der Verpackung von der Zitruspresse, ob diese in allen ihren Teilen unbeschädigt ist.

Überprüfen Sie, ob die Spannung ihrer Elektroanlage mit der auf dem Boden des Motorenaggregats ihrer Zitruspresse übereinstimmt.

Tauchen Sie das Kabel, den Stecker oder das Motorenaggregat nicht in Wasser oder andere Flüssigkeiten.

Verwenden Sie die Zitruspresse nicht in Räumen, die als Badezimmer dienen bzw. in der Nähe anderer Wasserquellen.

Lassen Sie das Kabel nicht von der Arbeitsplatte herabhängen.

Verwenden Sie nie die Zitruspresse ununterbrochen für länger als 10 Minuten.

Wir jedes Haushaltgerät darf auch dieses Gerät nicht im Freien benutzt werden.

HALTEN SIE DAS GERÄT AUS DER REICHWEITE VON KINDERN FERN.

Im Falle von Funktionsstörungen und besonders, wenn das Stromversorgungskabel beschädigt sein sollte, darf die Zitruspresse nicht benutzt werden. Wenden Sie sich dann an den Alessi-Händler Ihres Vertrauens.

Ziehen Sie , wenn das Gerät nicht benutzt wird, vor dem Ein- oder Ausbau von Bauteilen und vor der Reinigung den Stecker aus der Steckdose.

Nähern Sie das Stromversorgungskabel oder das Gerät selbst nicht Kochflächen, Herden und Wärmequellen im Allgemeinen.

Verwenden Sie die Zitruspresse nicht für andere Zwecke als die vorgesehenen.

Alessi lehnt jegliche Haftung für Schäden durch falsche Benutzung ab.

Verwenden Sie keine Adapter oder Verlängerungen, die nicht den gültigen Sicherheitsvorschriften entsprechen oder die die Leistungsgrenzen des Gerätes hinsichtlich der Spannung (220-240V) überschreiten.

Verwenden Sie das Gerät nicht, wenn es beschädigte Teile, d.h. im Besonderen Kabel und Stecker, aufweist oder wenn es zu einer Funktionsstörung gekommen ist.

Werfen Sie die Verpackung nicht achtlos weg und halten Sie die Plastikbeutel außerhalb der Reichweite von Kindern.

Werfen Sie das Gerät am Ende seines Lebenszyklus nicht achtlos weg. Zerlegen Sie es in seine Einzelteile, um diese gemäß den in Ihrem Land gültigen Vorschriften zu entsorgen.

Versuchen Sie nicht, das Motorenaggregat gewaltsam zu öffnen.

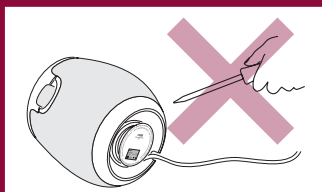

DIESES ERZEUGNIS IST NUR FÜR DEN GEBRAUCH IM HAUSHALT BESTIMMT.

Dieses Gerät ist nicht für den Gebrauch durch Personen (Kinder inbegriffen) mit beschränkten körperlichen, sensorischen oder geistigen Fähigkeiten oder mit fehlender Erfahrung und Kenntnis bestimmt, sofern diese Personen nicht über den Gebrauch des Gerätes belehrt wurden oder sich unter der Aufsicht einer für ihre Sicherheit verantwortlichen Person befinden.

SICHERSTELLEN, DASS KINDER NICHT MIT DEM GERÄT SPIELEN.

VOR DER ERSTMALIGEN BENUTZUNG

- Bauen Sie die abnehmbaren Teile (Deckel, Konus, Sieb, Behälter) durch abheben aus.
- Reinigen Sie sie mit warmem Wasser und flüssigem Geschirrspülmittel.
- Spülen und trocknen Sie sie sorgfältig.
- Bauen Sie den Behälter, das Sieb und den Konus wieder ein.

HINWEIS: Tauchen Sie das Kabel, den Stecker oder das Motorenaggregat nicht in Wasser oder andere Flüssigkeiten.

BENUTZUNG

- Überprüfen Sie, ob die Spannung Ihrer Elektroanlage mit der auf dem Boden des Motorenaggregats der Zitruspresse übereinstimmt.
- Stecken Sie den Stecker in die Steckdose.
- Wickeln Sie das überflüssige Kabel bei Bedarf um den Kabelaufwickler und

klemmen Sie es in die entsprechende Nut.

Bild 6

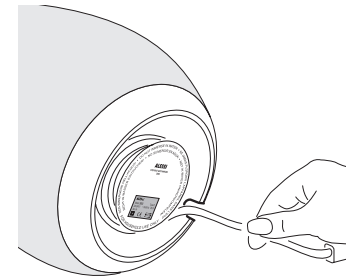

- Überprüfen Sie, ob die Zitruspresse stabil auf der Arbeitsfläche steht und sich außer der Reichweite von Kindern befindet. Überprüfen Sie außerdem, daß das Kabel nicht von der Arbeitsfläche herabhängt.

Bild 7

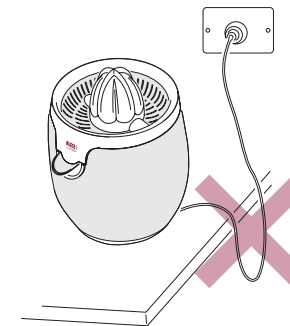

- Entfernen Sie den Deckel.
- Stellen Sie ein Glas oder einen Behälter unter den Ausgießer.

- Drücken Sie den Ausgießer in die Position OFFEN nach unten.

Bild 8

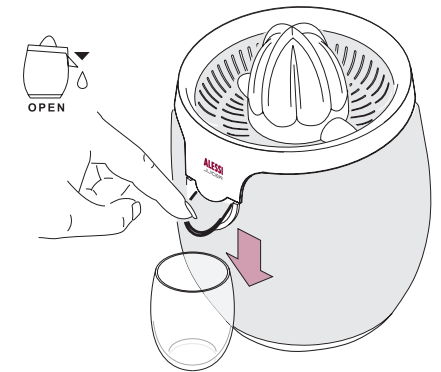

- Halbieren Sie die auszupressende Frucht so daß sie bequem auf den Konus gelegt werden kann.
- Drücken Sie kräftig die Frucht mit der Hand auf den Konus. Der Motor startet automatisch, der Konus beginnt sich zu drehen und der Saft fließt ins Glas.

Bild 9

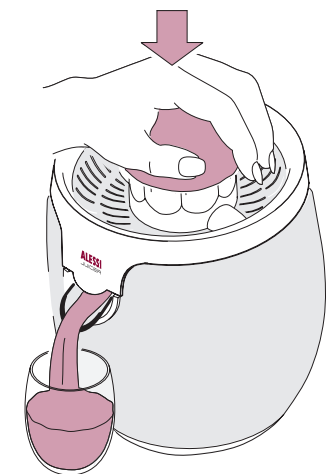

- Lassen Sie die Frucht los, um den Motor zum Stillstand zu bringen.

- Um zu vermeiden, daß der restliche Saft während Sie das Glas wechseln bzw. nach der Benutzung heraustropft, schieben Sie den Ausgießer nach oben.

Bild 10

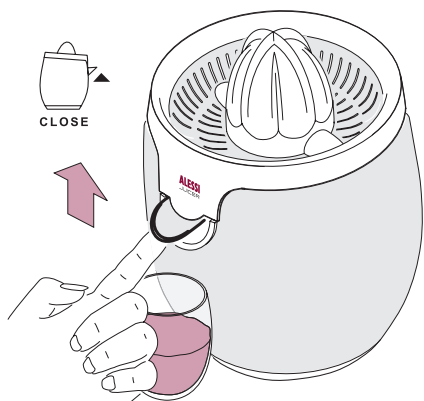

REINIGUNG

HINWEIS: Reinigen Sie das Gerät sofort nach der Benutzung, um zu vermeiden, daß die Rückstände des Fruchtfleischs eintrocknen und dann schwieriger zu beseitigen sind.

- ZIEHEN SIE DEN STECKER AUS DER STECKDOSE.
- Entfernen Sie die abnehmbaren Teile, indem Sie den Behälter festhalten, und transportieren Sie diese zum Spülbecken.

Bild 11

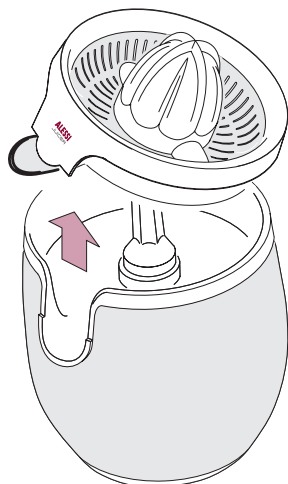

- Bauen Sie Konus, Sieb und Behälter aus.

Bild 12

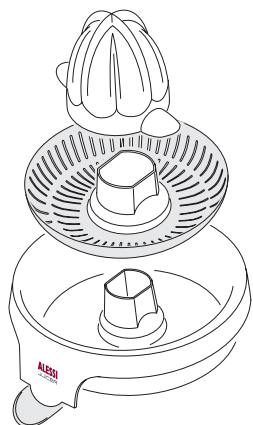

- Drücken Sie den Ausgießer des Behälters in die Position REINIGUNG nach unten.

HINWEIS: Der Ausgießer kann nicht vom Behälter gelöst werden.

Bild 13

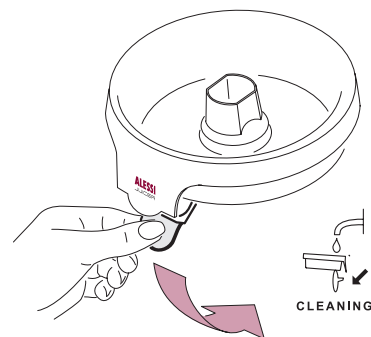

- Reinigen Sie Konus, Sieb und Behälter mit warmem Wasser und flüssigem Geschirrspülmittel.
- Spülen und trocknen Sie sie sorgfältig.

Bild 14

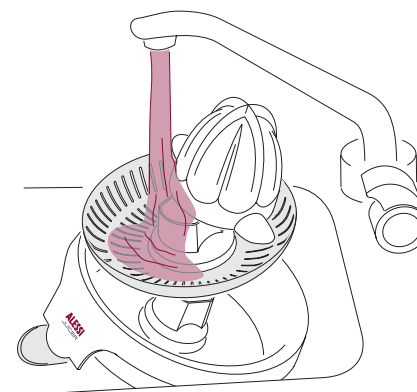

HINWEIS: Der Konus, das Sieb und der Behälter können im Geschirrspüler gereinigt werden. Beachten Sie jedoch, daß die dabei verwendeten Reinigungsmittel und Zusatzstoffe sowie auch die während des Spülzyklus erreichten Temperaturen die Oberfläche des Produktes beschädigen können.

- Reinigen Sie das Motorenaggregat mit einem feuchten Tuch.

ACHTUNG



Tauchen Sie das Motorenaggregat nie in Wasser und spülen Sie es nicht unter fließendem Wasser ab.

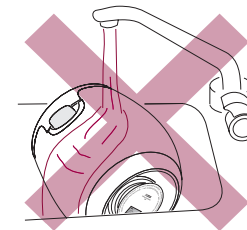

- Wickeln Sie das Kabel um den Kabelaufwickler und klemmen Sie es in die entsprechende Nut.

ACHTUNG



Sollte das Stromversorgungskabel beschädigt werden, wenden Sie sich bitte bezüglich des Austauschs an den Alessi-Händler Ihres Vertrauens. Versuchen Sie nicht, das Motorenaggregat des Gerätes zu öffnen oder Veränderungen daran vorzunehmen.

BEI FUNKTIONSSTÖRUNGEN

Verwenden Sie die Zitruspresse bei Funktionsstörungen oder auch im Zweifelsfall nicht und wenden Sie sich an den Alessi-Händler Ihres Vertrauens.

Nachfolgend werden einige Empfehlungen aufgeführt, um selbst einige kleine Probleme zu beheben, die oft durch eine geringfügige Unaufmerksamkeit verursacht werden:

- **Wenn der Motor nicht startet:**
 - Wurde der Stecker in die Steckdose gesteckt?
 - Entspricht die Spannung Ihrer Elektroanlage der auf dem Boden des Motorenaggregats angegebenen?
 - Haben Sie Konus, Sieb und Behälter richtig ausgebaut?

- Haben Sie einen ausreichenden Druck auf den Konus ausgeübt?

Besteht das Problem weiterhin, versuchen Sie nicht, am Gerät Veränderungen vorzunehmen, sondern wenden Sie sich an den Alessi-Händler Ihres Vertrauens.

● **Wenn es Ihnen nicht gelingt, den Behälter anzubringen:**

- Haben Sie den Ausgießer aus der Position REINIGUNG in die Position OFFEN (S. *Bild 3*) bewegt oder GESCHLOSSEN (S. *Bild 4*)?

● **Wenn der Saft über den Rand des Behälters fließt:**

- Haben Sie den Ausgießer in die Position OFFEN gestellt (S. *Bild 3*)?

- Haben Sie überprüft, ob das Sieb durch beim Pressen entstehende Rückstände verstopft ist?

ERSATZTEILE

Die folgenden Bauteile können Sie beim Alessi-Händler Ihres Vertrauens anfordern und selbst bequem austauschen:

- Deckel (A)
- Konus (B)
- Sieb (C)
- Behälter (D)